

Puerto de Ferrol
 Autoridad Portuaria de Ferrol-San Cibrao



PROYECTO: DE COLOCACIÓN DE DEFENSAS, BOLARDOS Y ESCALAS EN EL MARTILLO DEL PUERTO EXTERIOR DE FERROL

PLANO: SITUACIÓN

PROMOTOR: AUTORIDAD PORTUARIA DE FERROL-SAN CIBRAO

ARQUITECTO: COMPROBADO:

INGENIERO: DIBUJADO:

ARQ. TÉCNICO: N° PROYECTO:

ING. TÉCNICO:



COTECNO
CONSULTORES S.L.P.

Rafael Aberti, 10 principal Severo Ochoa, 6 bajo
 Tel. 981 13 13 69 Fax. 981 13 07 49 Tel. 986 21 41 99 Fax. 986 21 36 42
 15008 - A Coruña 36202 - Vigo
 www.cotecno.es

FECHA:

SUSTITUYE A: SUSTITUIDO POR:

ESCALA: 1/1000 PLANO:

REV: 0

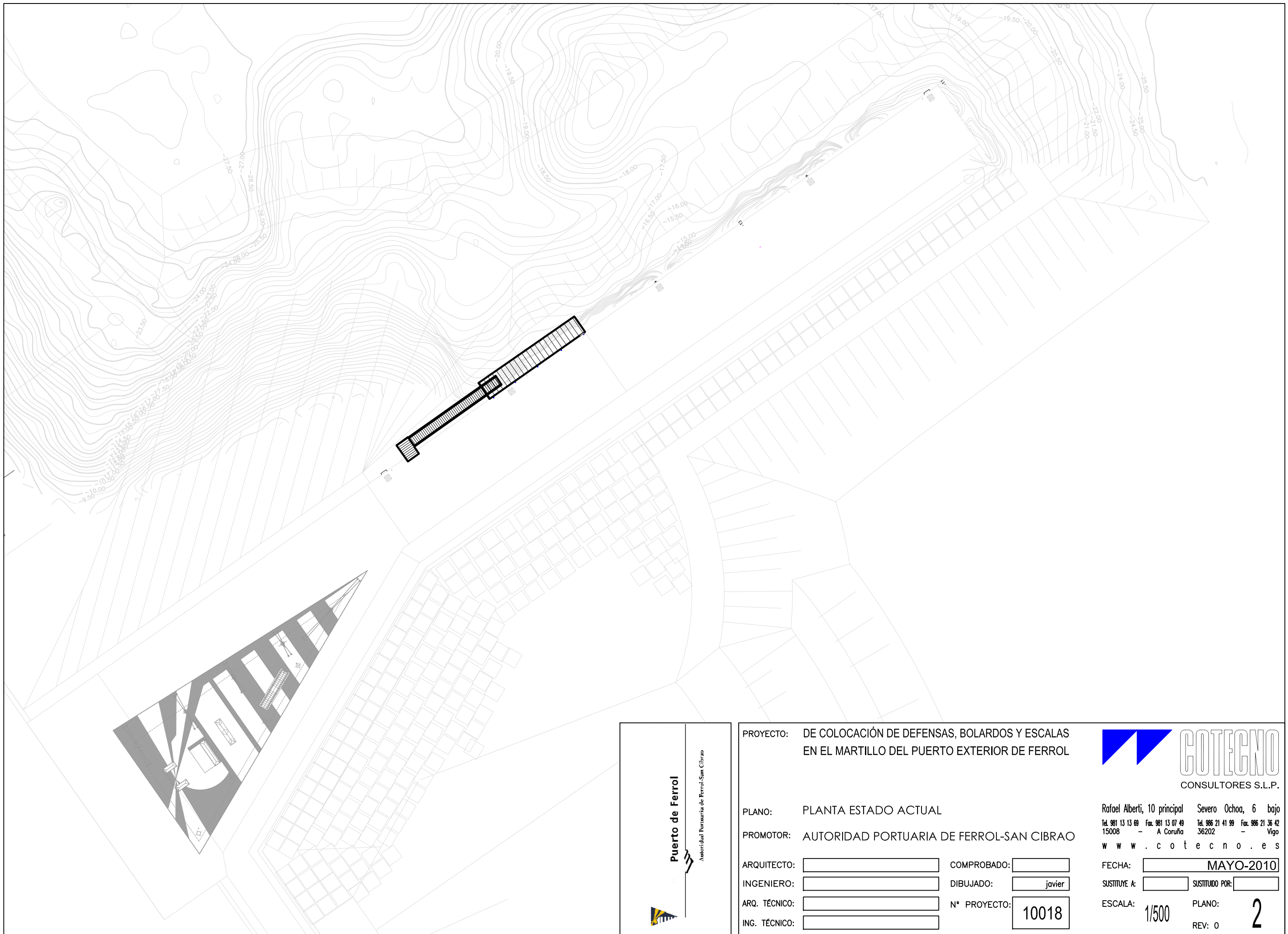

Puerto de Ferrol
Autoridad Portuaria de Ferrol-San Cibrao



PROYECTO: DE COLOCACIÓN DE DEFENSAS, BOLARDOS Y ESCALAS EN EL MARTILLO DEL PUERTO EXTERIOR DE FERROL

PLANO: PLANTA ESTADO ACTUAL

PROMOTOR: AUTORIDAD PORTUARIA DE FERROL-SAN CIBRAO

ARQUITECTO:

INGENIERO:

ARQ. TÉCNICO:

ING. TÉCNICO:

COMPROBADO:

DIBUJADO:

Nº PROYECTO:



COTECNO
CONSULTORES S.L.P.

Rafael Alberti, 10 principal Severo Ochoa, 6 bajo
 Tel. 981 13 13 69 Fax. 981 13 07 49 Tel. 986 21 41 99 Fax. 986 21 36 42
 15008 - A Coruña 36202 - Vigo
 www.cotecno.es

FECHA:

SUSTITUYE A: SUSTITUIDO POR:

ESCALA: 1/500 PLANO:

REV: 0

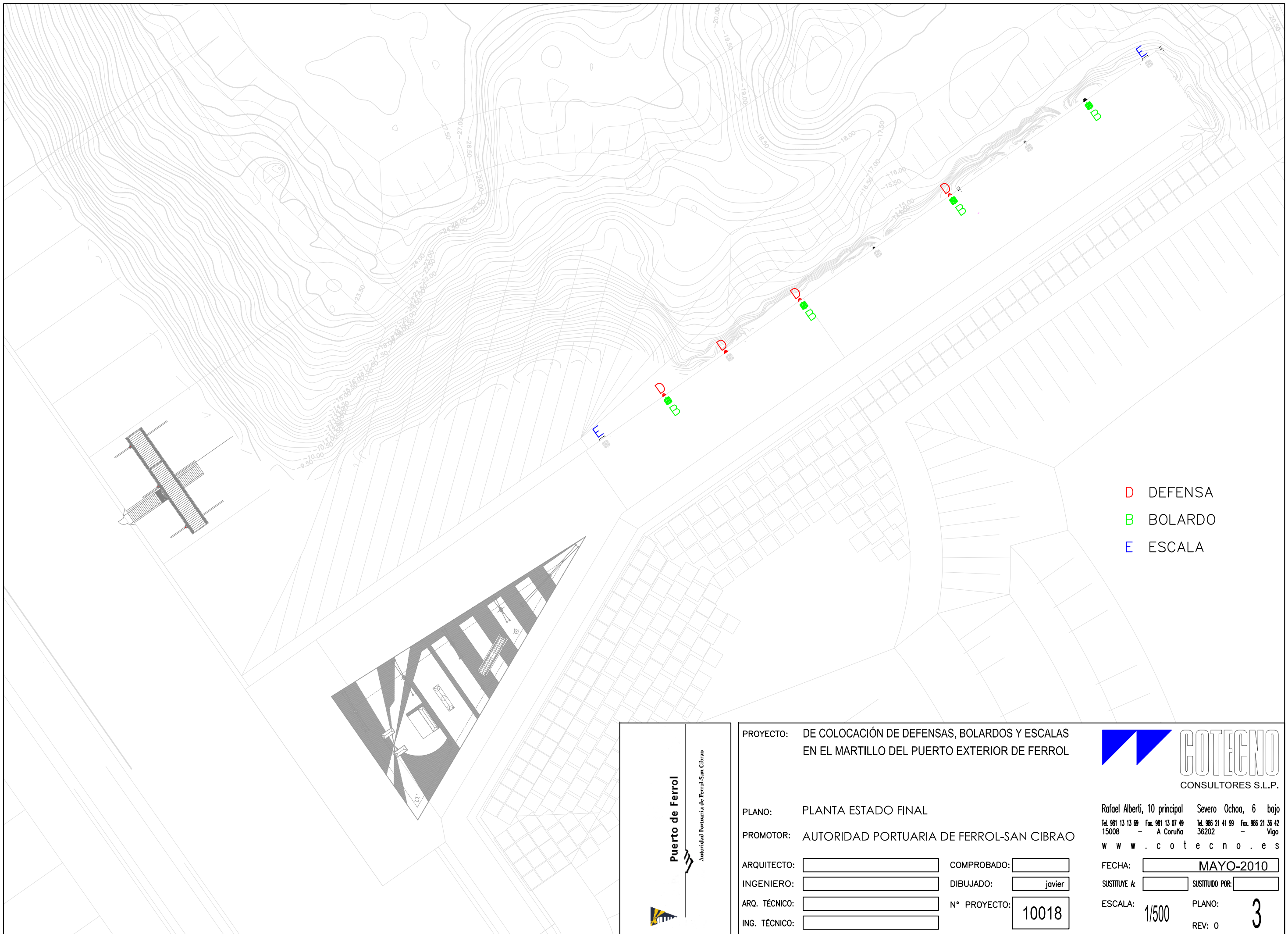

- D DEFENSA
- B BOLARDO
- E ESCALA

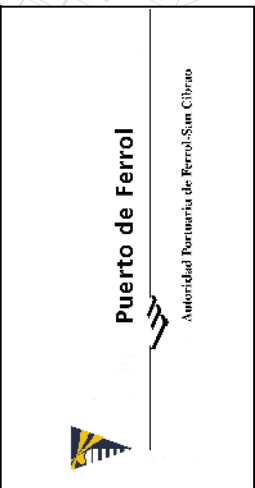

PROYECTO: DE COLOCACIÓN DE DEFENSAS, BOLARDOS Y ESCALAS EN EL MARTILLO DEL PUERTO EXTERIOR DE FERROL
 PLANO: PLANTA ESTADO FINAL
 PROMOTOR: AUTORIDAD PORTUARIA DE FERROL-SAN CIBRAO
 ARQUITECTO: COMPROBADO:
 INGENIERO: DIBUJADO:
 ARQ. TÉCNICO: N° PROYECTO:
 ING. TÉCNICO:



Rafael Alberti, 10 principal Severo Ochoa, 6 bajo
 Tel. 981 13 13 69 Fax. 981 13 07 49 Tel. 986 21 41 99 Fax. 986 21 36 42
 15008 - A Coruña 36202 - Vigo
 www.cotecno.es
 FECHA:
 SUSTITUYE A: SUSTITUIDO POR:
 ESCALA: 1/500 PLANO:
 REV: 0

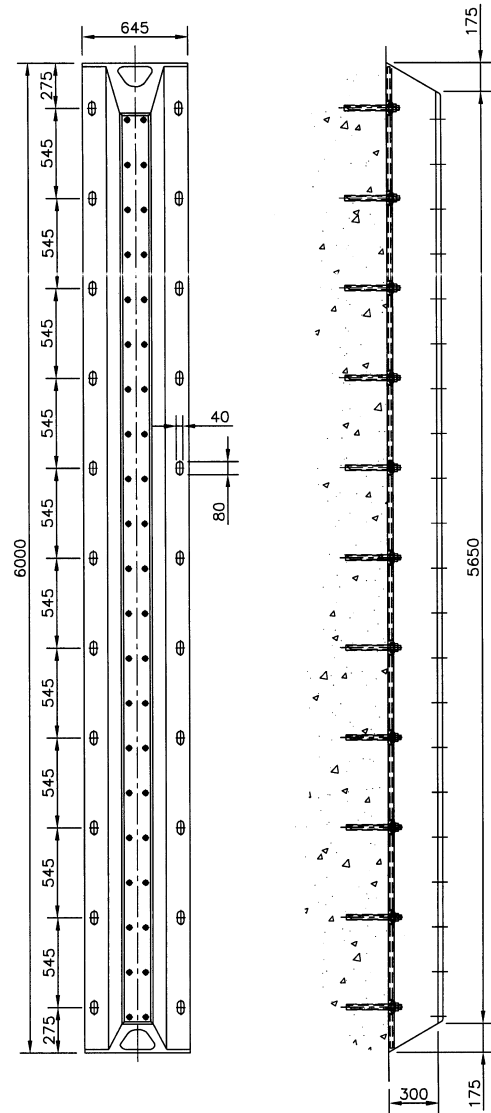

DEFENSA TIPO TTV-300x6000

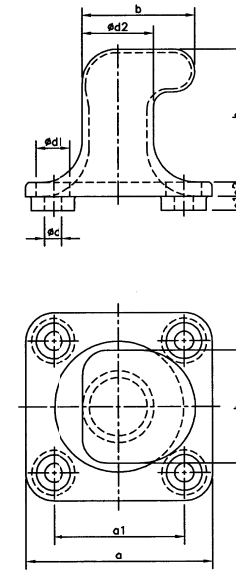
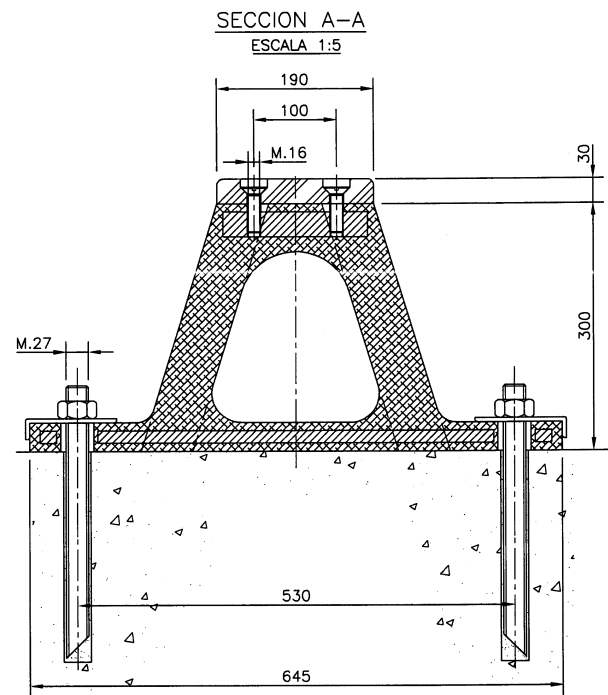

BOLARDO

Carga nominal [Tn]	a [mm]	a1 [mm]	d [mm]	d1 [mm]	d2 [mm]	e1 [mm]	e2 [mm]	h [mm]	b [mm]
5	470	270	35	82	170	35	35	290	250
15	500	300	42	92	200	40	40	350	300
30	600	400	66	130	230	45	45	410	350
50	730	500	74	140	260	50	50	470	400
75	860	580	82	160	290	60	60	530	450
100	940	640	91	180	320	65	65	590	500
125	1000	700	101	190	350	70	70	650	550
150	1000	700	101	190	380	75	75	710	600
175	1150	800	112	210	410	80	80	760	650
200	1230	850	112	210	440	85	90	800	700
225	1300	900	122	225	470	90	90	870	750
250	1400	975	122	225	500	100	100	930	800

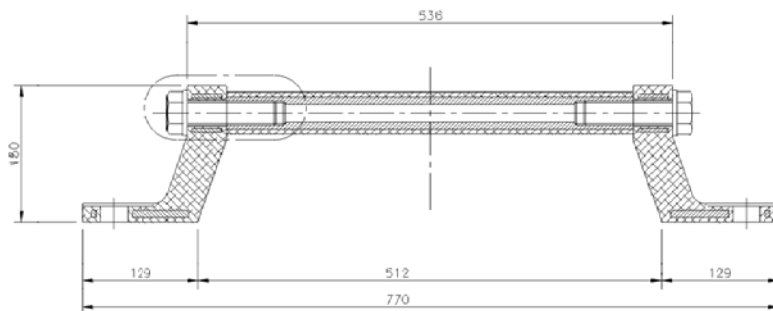
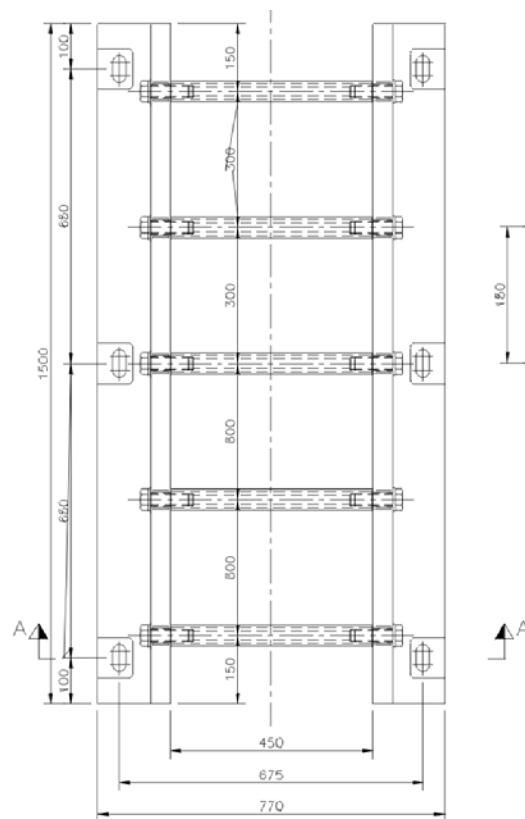

ESCALERA

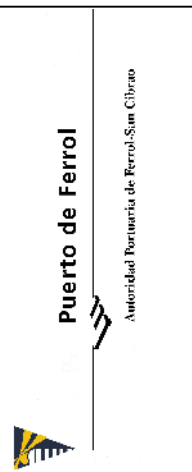

PROYECTO: DE COLOCACIÓN DE DEFENSAS, BOLARDOS Y ESCALAS EN EL MARTILLO DEL PUERTO EXTERIOR DE FERROL
 PLANO: DETALLES (DEFENSAS, ESCALERA Y BOLARDOS)
 PROMOTOR: AUTORIDAD PORTUARIA DE FERROL-SAN CIBRAO
 ARQUITECTO: COMPROBADO:
 INGENIERO: DIBUJADO:
 ARQ. TÉCNICO: N° PROYECTO:
 ING. TÉCNICO:

 Rafael Alberti, 10 principal Severo Ochoa, 6 bajo
 Tel. 981 13 13 69 Fax. 981 13 07 49 Tel. 986 21 41 99 Fax. 986 21 35 42
 15008 - A Coruña 36202 - Vigo
 www.cotecno.es
 FECHA:
 SUSTITUYE A: SUSTITUIDO POR:
 ESCALA: PLANO:
 REV: 0